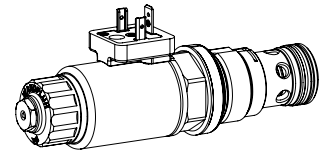

Limiteur de pression proportionnel en cartouche

- ◆ pilotée
- ◆ $Q_{max} = 230$ l/min
- ◆ $p_{max} = 400$ bar
- ◆ $p_{Nmax} = 350$ bar

M33 x 2
ISO 7789

DESCRIPTION

Limiteur de pression proportionnel piloté en construction cartouche à visser pour logement selon ISO 7789. Elevés capacité de passage grâce, réglable d'une manière très sensible. Lorsque la pression de service réglée par l'électro-aimant proportionnel est atteinte, la valve ouvre et relie la conduite protégée avec le retour au reservoir. La pression d'accumulation dans T (2) influence la pression dans P (1). Pour le pilotage des amplificateurs proportionnels Wandfluh sont à disposition (registre 1.13).

UTILISATION

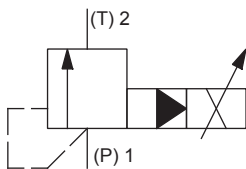
La télécommande électrique en association avec contrôles de processus permet des solutions économiques avec des procédés reproductibles. La cartouche à visser est parfaitement indiquée pour l'installation dans les blocs forés. Pour l'usinage du logement de cartouche dans des blocs en acier ou en aluminium, des outils de logement sont à disposition (en location ou en vente). Veuillez consulter les feuilles du registre 2.13.

SYMBOLE

ACTIONNEMENT

Actionnement	Electro-aimant proportionnel poussant, à bain d'huile, étanche à la pression
Exécution	W.S37 / 19 x 50 (Feuille 1.1-173) M.S35 / 19 x 50 (Feuille 1.1-174)
Raccordement	Connecteur à fiche EN 175301 – 803 Connecteur à fiche AMP Junior-Timer Connecteur Deutsch DT04 – 2P

CODIFICATION

		B V P PM33 - <input type="text"/> - <input type="text"/> / <input type="text"/> <input type="text"/> - <input type="text"/> <input type="text"/> # <input type="text"/>			
Limiteur de pression					
Pilotée					
Proportionnel					
Cartouche à visser M33 x 2					
Palier de pression nominal p_N	100 bar <input type="text"/> 275 bar <input type="text"/> 200 bar <input type="text"/> 350 bar <input type="text"/>				
Tension nominale U_N	12 VDC <input type="text"/> 24 VDC <input type="text"/> sans bobine <input type="text"/>				
Bobine à insérer	Boîtier métallique rond <input type="text"/> Boîtier métallique carré <input type="text"/>				
Exécution de raccordement	Connecteur à fiche EN 175301-803 / ISO 4400 <input type="text"/> Connecteur à fiche AMP Junior - Timer <input type="text"/> Connecteur Deutsch DT04 - 2P <input type="text"/>				
Matière des joints	NBR <input type="text"/> FKM (Viton) <input type="text"/>				
Commande manuelle de secours	Commande manuelle de secours <input type="text"/> Vis de fermeture <input type="text"/>				
Indice de changement (modifié par l'usine)					

2.3-551

DONNEES GENERALES

Dénomination	Limiteur de pression proportionnel en cartouche
Construction	Piloté
Fixation	Construction cartouche à visser
Grandeur nominale	M33 x 2 selon ISO 7789
Actionnement	Electro-aimant proportionnel
Température d'ambiance	-25...+70 °C
Poids	0,70 kg
MTTFd	150 années

DONNEES ELECTRIQUES

Protection	Exécution de raccordement D: IP65 Exécution de raccordement J: IP66 Exécution de raccordement G: IP67 et IP69K
Durée d'enclenchement relative	100 % ED / FM
Tension nominale en standard	12 VDC, 24 VDC
Courant limite à 50 °C	$I_G = 1320 \text{ mA}$ ($U_N = 12\text{VDC}$) $I_G = 660 \text{ mA}$ ($U_N = 24\text{VDC}$)

Note! Autres spécifications électriques voir feuille 1.1-173 (bobine à insérer W) et 1.1-174 (bobine à insérer M)



DONNEES HYDRAULIQUES

Pression de service	$p_{\max} = 400 \text{ bar}$
Pression du reservoir	$p_{T \max} = p_p + 15 \text{ bar}$
Palier de pression nominale	$P_N = 100 \text{ bar}, 200 \text{ bar}, 275 \text{ bar}, 350 \text{ bar}$
Plage de débit volumétrique	$Q = 5 \dots 230 \text{ l/min}$
Débit de fuite	Voir courbe
Hystérèse	$\leq 4 \%$ avec signal dither optimal
Répétabilité	$\leq 2 \%$ avec signal dither optimal
Fluide	Huiles minérales, autres sur demande
Plage de viscosité	$12 \text{ mm}^2/\text{s} \dots 320 \text{ mm}^2/\text{s}$
Plage de température fluide	-25...+70 °C (NBR) -20...+70 °C (FKM)
Degré de pollution	Classe 18 / 16 / 13
Filtration	Filtration recommandée $\beta_{6 \dots 10} \geq 75$, voir feuille 1.0-50

DONNEES DE PUISSANCE

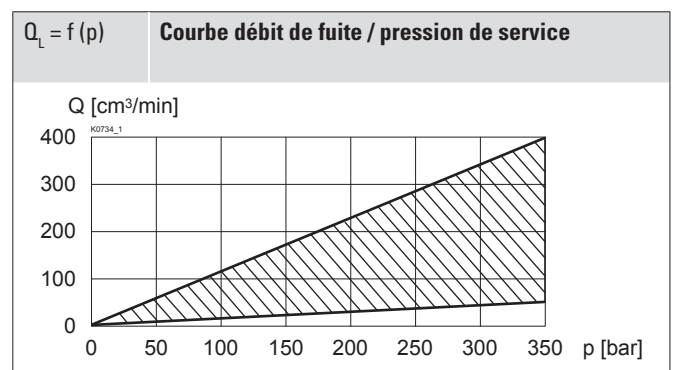
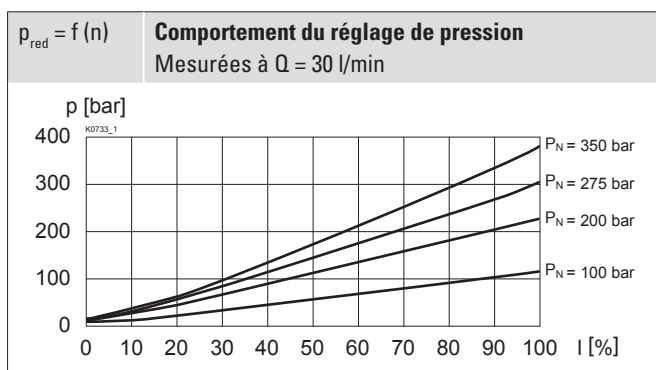
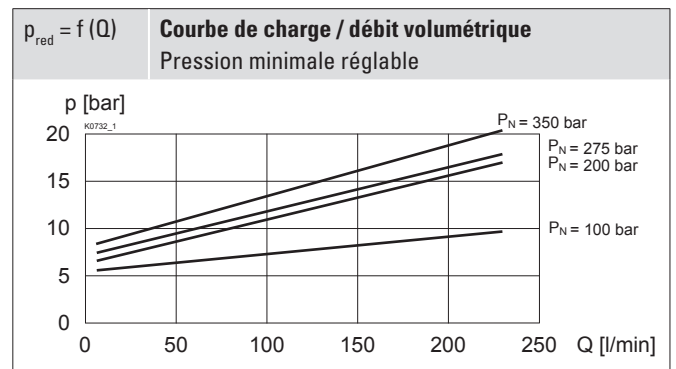
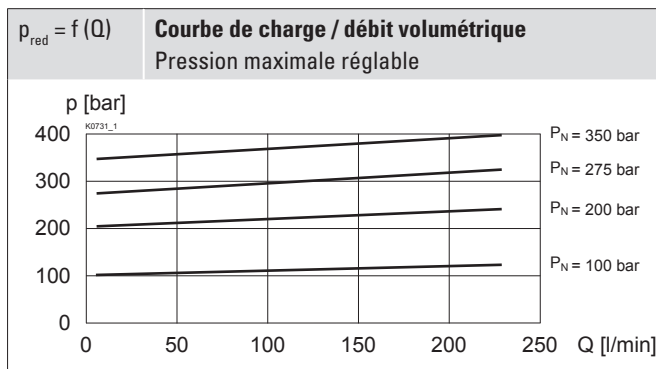
Viscosité de l'huile $\nu = 30 \text{ mm}^2/\text{s}$

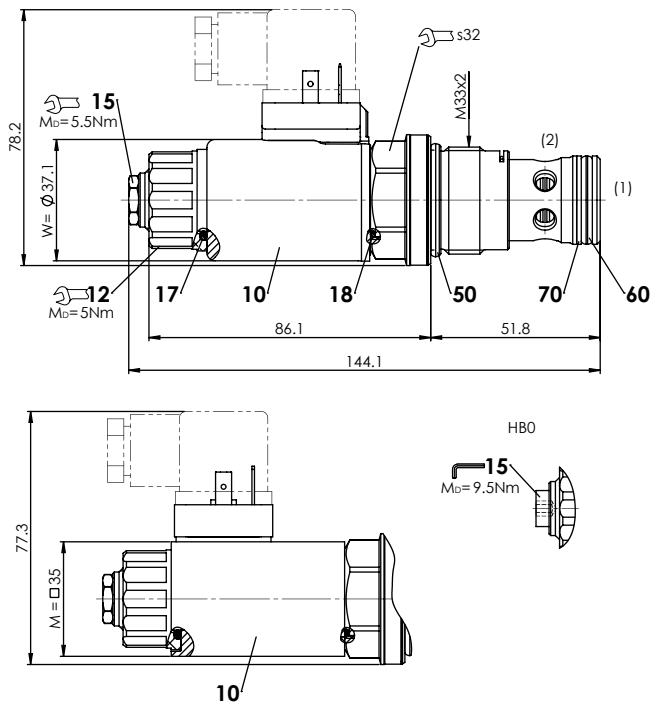

DIMENSIONS

RACCORDEMENT HYDRAULIQUE

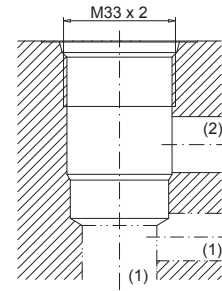
Vue du logement selon ISO 7789-33-02-0-98

Note!

Vue détaillée du logement et des outils de logement voir feuille 2.13-1041

Liste de pièces

Position	Article	Description
10	206.2... 260.5...	W.S37 / 19 x 50 M.S35 / 19 x 50
12	154.2700	Ecrou moleté
15	253.8000 239.2033	HB4,5 commande manuelle de secours HB0 Vis de fermeture
17	160.2187	O-ring ID 18,72 x 2,62 (NBR)
18	160.2170	O-ring ID 17,17 x 1,78 (NBR)
50	160.2298 160.6296	O-ring ID 29,82 x 2,62 (NBR) O-ring ID 29,82 x 2,62 (FKM)
60	160.2219 160.6216	O-ring ID 21,89 x 2,62 (NBR) O-ring ID 21,89 x 2,62 (FKM)
70	049.3277	Bague d'appui rd 22,5 x 27 x 1,4

ACCESSOIRES

Amplificateurs proportionnels	Registre 1.13
Fiche B (noire)	Article no. 219.2002
Corps fileté	Feuille 2.9-200
Explications techniques	Feuille 1.0-100
Fluides de pression	Feuille 1.0-50
Filtration	Feuille 1.0-50

COMMANDE MANUELLE DE SECOURS

HB4,5

En option: Vis de fermeture (HB0), pas d'actionnement possible

TRAITEMENT DE SURFACE

- Le corps de la cartouche, la bobine à insérer et le tube d'armature sont zingués-nickelés

NORMES

Logement de cartouche	ISO 7789
Electro-aimants	DIN VDE 0580
Exécution de raccordement D	EN 175301 – 803
Protection	EN 60 529
Filtration recommandée	ISO 4406

MATERIAUX D'ETANCHEITE

NBR ou FKM (Viton) en standard, choix dans codification

NOTES DE MONTAGE

Type de montage	Cartouche à visser M33 x 2
Position de montage	Quelconque, de préférence horizontale
Couple de serrage	$M_D = 80 \text{ Nm}$ Cartouche à visser $M_D = 5 \text{ Nm}$ ecrou moleté $M_D = 9,5 \text{ Nm}$ HB0 $M_D = 5,5 \text{ Nm}$ HB4,5

Wandfluh AG Postfach CH-3714 Frutigen
 Tél. +41 33 672 72 72 Fax +41 33 672 72 12 sales@wandfluh.com