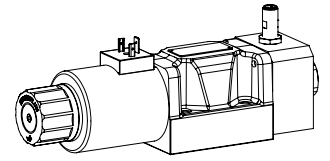

Distributeur électro-magnétique à tiroir avec surveillance de position de commutation inductive supplémentaire
NG10
ISO 4401-05

Construction à flasquer

- ◆ 4/2-voies à impulsions, cranté
- ◆ 4/3-voies à position médiane centrée par ressort
- ◆ 4/2-voies à rappel par ressort
- ◆ $Q_{max} = 160$ l/min
- ◆ $p_{max} = 350$ bar

DESCRIPTION

Distributeur à tiroir selon feuille 1.2-76 avec surveillance de position de commutation inductive supplémentaire. Le capteur sans contact transmet la position du tiroir sur un signal transitoire.

CODIFICATION

	WD	M	F	A10		#	
Distributeur, a action directe							
Bobine a inserer Medium							
Construction à flasquer							
Norme de raccordement internationale ISO NG10							
Autre désignation du type selon codification feuille 1.2-76							
Polarité / Sortie de signal							
PNP / NO / Single					<input type="checkbox"/> Z603		
PNP / NC / Single					<input type="checkbox"/> Z482		
NPN / NO / Single					<input type="checkbox"/> Z680		
PNP / NO / Double*					<input type="checkbox"/> Z72 / Z603		
PNP / NC / Double*					<input type="checkbox"/> Z72 / Z482		
NPN / NO / Double*					<input type="checkbox"/> Z72 / Z680		
*ne pas en combinaison avec 4/3-voies (centré par ressort)							
Indice de changement (modifié par l'usine)							

1.2-76

DONNEES GENERALES

Poids	1,30 kg flasque simple 2,60 kg flasque double
Données du capteur:	
Tensions d'alim.	24 VDC
Tension de service	10...30 VDC
Courant de signal	max. 200 mA
Fréquence de commutation	2000 Hz
Protection	IP 68 Selon le type de raccordement, la classe de protection de la valve peut être plus basse, voir feuille 1.2-76
Dimension	M12 x 1
Temp. d'ambiance	-25...50 °C
Couple de serrage	15 Nm
Pression de service	500 bar

Note! Autres spécifications électriques voir feuille 1.2.76



ACCESSOIRES

Connecteur opposé (prise femelle)	
droite, borne à visser	Article no. 219.2978
en équerre, borne à visser	Article no. 219.3003

TRAITEMENT DE SURFACE

- ◆ Le corps de la valve est peint avec un vernis à deux composants
- ◆ Toutes les autres parties sont zingués-nickelés

RACCORDEMENT ELECTRIQUE

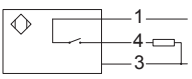
Type:	PNP, NO (Normalement ouverte)
Désignation:	Z603
Article no.:	205.5024
Fiche d'appareil	M12, 4 pôles male
Connecteur opposé	M12, 4 pôles female
	1 = Tension d'alimentation + 2 = Réserve pour extensions 3 = Tension d'alimentation 0 VDC 4 = Signal
	Commuté plus
Connecteur opposé non compris dans la livraison	

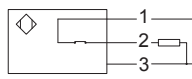
Type:	PNP, NC (Normalement fermée)
Désignation:	Z482
Article no.:	205.5023
Fiche d'appareil	M12, 4 pôles male
Connecteur opposé	M12, 4 pôles female
	1 = Tension d'alimentation + 2 = Signal 3 = Tension d'alimentation 0 VDC 4 = Réserve pour extensions
	Commuté plus
Connecteur opposé non compris dans la livraison	

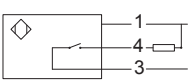
Type:	NPN, NO (Normalement ouverte)
Désignation:	Z680
Article no.:	205.5026
Fiche d'appareil	M12, 4 pôles male
Connecteur opposé	M12, 4 pôles female
	1 = Tension d'alimentation + 2 = Réserve pour extensions 3 = Tension d'alimentation 0 VDC 4 = Signal
	Commuté moins
Connecteur opposé non compris dans la livraison	

Caractéristique du signal

Signal d'actionnement	Signal du capteur				
	NO Normalement ouvert		NC Normalement fermé		
A	B	S1	S2	S1	S2
0*	0*	0*	0*	1*	1*
0	1	0	1	1	0
1	0	1	0	0	1

*Position médiane 4/3-voies

DIMENSIONS / SURVEILLANCE SINGLE

Distributeur 4/3-voies (centré par ressort)

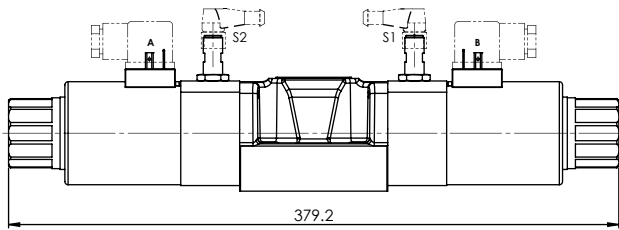

Distributeur 4/2-voies (rappel par ressort) Actionnement côté A

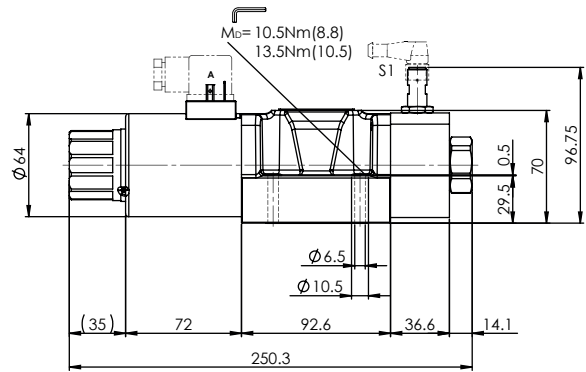

Distributeur 4/2-voies (impulsion)

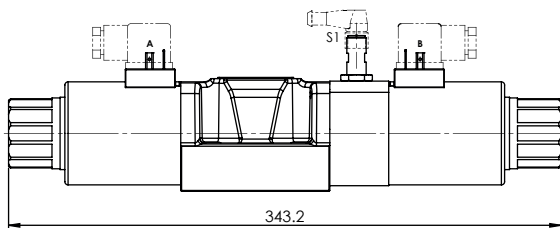

Distributeur 4/2-voies (rappel par ressort) Actionnement côté B

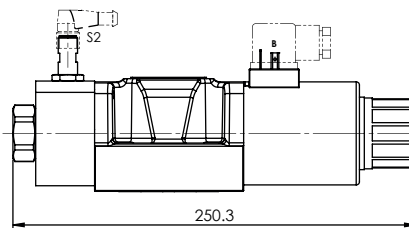

DIMENSIONS / SURVEILLANCE DOUBLE

Distributeur 4/2-voies (rappel par ressort) Actionnement côté A

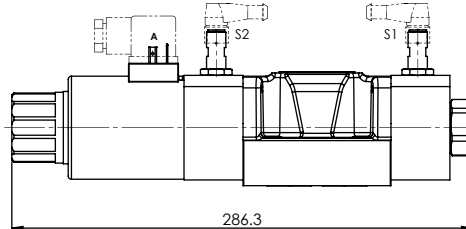

Distributeur 4/2-voies (impulsion)

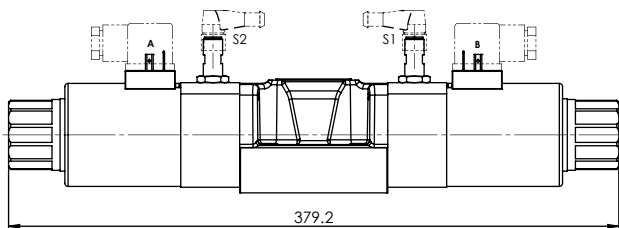

Distributeur 4/2-voies (rappel par ressort) Actionnement côté B

