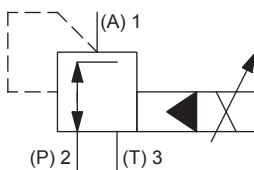

Proportional-Druckregelpatrone

- ◆ vorgesteuert
- ◆ $Q_{\max} = 160 \text{ l/min}$
- ◆ $p_{\max} = 400 \text{ bar}$
- ◆ $p_{N \text{ red max}} = 350 \text{ bar}$

BESCHREIBUNG

Vorgesteuertes Proportional-Druckregelventil in Schraubpatronenbauart für Senkung nach ISO 7789. Proportional zum Magnetstrom nehmen die Magnetkraft und der Druck im Anschluss A (1) zu. Das Ventil arbeitet weitgehend unabhängig vom Druck im Anschluss P (2). Das Ansteigen des Druckes im Verbraucheranschluss A (1) über den eingestellten Wert, z. B. durch einen aktiven Verbraucher, wird verhindert, in dem überschüssiges Öl zum Tank T (3) abgeleitet wird. Bei stromlosem Magnet fließt Öl frei vom Anschluss P (2) zum Verbraucheranschluss A (1). Zur Ansteuerung stehen Wandfluh-Proportional-Verstärker zur Verfügung (siehe Register 1.13). Die druckfest gekapselte Ex-Schutz-Magnetspule verhindert ein Entweichen einer Explosion im Innern nach draussen sowie eine zündfähige Oberflächentemperatur.

SINNBILD

ALLGEMEINE KENNGRÖSSEN

Benennung	Proportional-Druckregelventil
Bauart	Vorgesteuert
Befestigungsart	Schraubpatronenbauart
Baugröße	M33 x 2 nach ISO 7789
Betätigungsart	Proportionalmagnet
Temperaturbereich Umgebung	Betrieb als T6 -25...+40 °C (L9) Betrieb als T4 -25...+90 °C (L9) -25...+70 °C (L15 / L17)
Gewicht	2,4 kg
MTTFd	150 Jahre

**M33 x 2
ISO 7789**

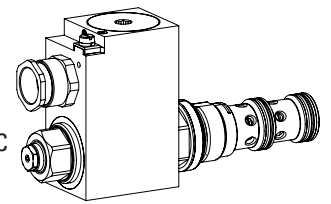
- ⊕ II 2 G Ex db IIC T6, T4
 - ⊕ II 2 D Ex tb III C T80 °C, T130 °C
 - ⊕ I M2 Ex db I Mb
- Class I Division 1
Class I Zone 1

ANWENDUNG

Diese Ventile sind geeignet für die Anwendung in explosionsgefährdeten Bereichen, über Tage und auch im Bergbau. Die elektrische Fernsteuerbarkeit des Ventils ermöglicht in Verbindung mit Prozesssteuerungen wirtschaftliche Lösungen mit wiederholbaren Abläufen. Die Schraubpatrone eignet sich sehr gut zum Einbau in Steuerblöcke und wird in Sandwich- (Höhenverkettung) und Flanschplatten eingebaut (entsprechende Datenblätter in diesem Register). Zur Fabrikation der Patronen-Aufnahmebohrung in Stahl- und Alu-Blöcken stehen Stufenwerkzeuge zur Verfügung (Miete oder Kauf). Beachten Sie dazu die Datenblätter im Register 2.13.

BESCHEINIGUNGEN

	Surface	Mining	Standard -25 °C bis...	M248 Elektronik
ATEX	x	x	x	x
IECEx	x	x	x	x
CCC	x	x	x	x
EAC	x	x	x	x
Australia	x	x	x	
MA		x	x	x
UL / CSA	x		x	

Die Bescheinigungen finden Sie unter www.wandfluh.com

BETÄTIGUNG

Betätigungsart	Proportionalmagnet stossend, in Öl schaltend, druckdicht
Ausführung	MKY45 / 18x60 (Datenblatt 1.1-183) MKU45 / 18x60 (Datenblatt 1.1-184)
Anschluss	Kabeleinführung für Kabel Ø 6,5... 14mm

Achtung! Die UL-Ausführung wird immer ohne Kabelverschraubung geliefert



TYPENSCHLÜSSEL

		M V B PM33 - <input type="text"/> - <input type="text"/> / <input type="text"/> / <input type="text"/> - <input type="text"/> <input type="text"/> # <input type="text"/>			
Druckregelventil					
Vorgesteuert					
Proportional, Ex-Schutz-Ausführung Ex d					
Schraubpatrone M33 x 2					
Ausführung	L9		L15 / L17		
Nenndruckstufe $p_{N\text{red}}$ [bar]	<input type="text" value="80"/>	<input type="text" value="220"/>	<input type="text" value="100"/>	<input type="text" value="275"/>	
	<input type="text" value="160"/>	<input type="text" value="280"/>	<input type="text" value="200"/>	<input type="text" value="350"/>	
Nennspannung U_N	12 VDC	<input type="text" value="G12"/>			
	24 VDC	<input type="text" value="G24"/>			
Nennleistung P_N	9 W	<input type="text" value="L9"/>	Umgebungstemperatur bis: 40 °C oder 90 °C 70 °C 70 °C (nur UL / CSA)		
	15 W	<input type="text" value="L15"/>			
	17 W	<input type="text" value="L17"/>			
Bescheinigung	ATEX, IECEx, EAC, <input type="text"/>		UL / CSA	<input type="text" value="UL"/>	
	CCC		MA	<input type="text" value="MA"/>	
	Australia	<input type="text" value="AU"/>			
Dichtwerkstoffe	NBR	<input type="text"/>			
	FKM (Viton)	<input type="text" value="D1"/>			
Optionen	ohne	<input type="text"/>			
	Verstärker	<input type="text" value="M248"/>			

Änderungs-Index (wird vom Werk eingesetzt)

2.3-654

HYDRAULISCHE KENNGRÖSSEN

Betriebsdruck	$p_{\text{max}} = 400 \text{ bar}$
Nenndruckstufe	Ausführung L9 $P_{N\text{red}} = 80 \text{ bar}, 160 \text{ bar}, 220 \text{ bar}, 280 \text{ bar}$ Ausführung L15 / L17 $P_{N\text{red}} = 100 \text{ bar}, 200 \text{ bar}, 275 \text{ bar}, 350 \text{ bar}$
Volumenstrombereich	$Q = 0 \dots 160 \text{ l/min}$
Lecköl	Siehe Kennlinie
Hysterese	$\leq 5 \%$ bei optimalem Dithersignal
Wiederholgenauigkeit	$\leq 2 \%$ bei optimalem Dithersignal
Druckflüssigkeit	Mineralöle, andere Medien auf Anfrage
Viskositätsbereich	$12 \text{ mm}^2/\text{s} \dots 320 \text{ mm}^2/\text{s}$
Temperaturbereich Medium	Betrieb als T6 NBR -25...+40 °C (L9) FKM -20...+40 °C (L9) Betrieb als T4 NBR -25...+70 °C (L9 oder L15 / L17) FKM -20...+70 °C (L15 / L17) FKM -20...+70 °C (L9)
Reinheitsklasse	Klasse 18 / 16 / 13
Filtrierung	Empfohlene Filterfeinheit $\beta_{6 \dots 10} \geq 75$, siehe Datenblatt 1.0-50

ELEKTRISCHE KENNGRÖSSEN

Schutzart	IP65 / 66 / 67
Relative Einschaltdauer	100 % ED
Spannungstoleranz	$\pm 10 \%$ bezogen auf die Nennspannung
Standard-Nennspannung	12 VDC, 24 VDC
Grenzstrom bei... °C	L9, 40 °C $I_G = 625 \text{ mA}$ (12 VDC) $I_G = 305 \text{ mA}$ (24 VDC) L15 / 17, 50 °C $I_G = 950 \text{ mA}$ (12 VDC) $I_G = 450 \text{ mA}$ (24 VDC) L15 / 17, 70 °C $I_G = 910 \text{ mA}$ (12 VDC) $I_G = 420 \text{ mA}$ (24 VDC)
Standard-Nennleistung	9 W, 15 W, 17 W
Temperaturklasse	Nennleistung 9 W: T1...T6 Nennleistung 15 W / 17 W: T1...T4

Hinweis!

Weitere elektrische Kenngrößen siehe Datenblatt 1.1-183 und 1.1-184

LEISTUNGSKENNGRÖSSEN AUSFÜHRUNG L9 (GEMESSEN BEI 40 °C)

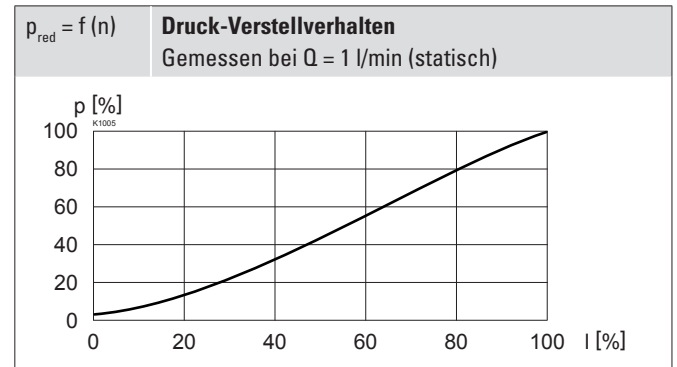
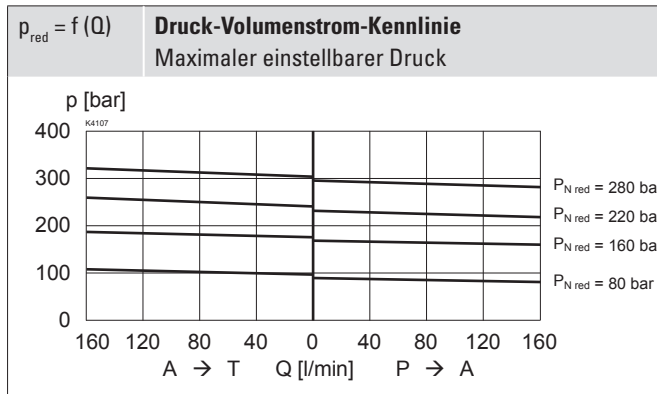
 Ölviskosität $\nu = 30 \text{ mm}^2/\text{s}$

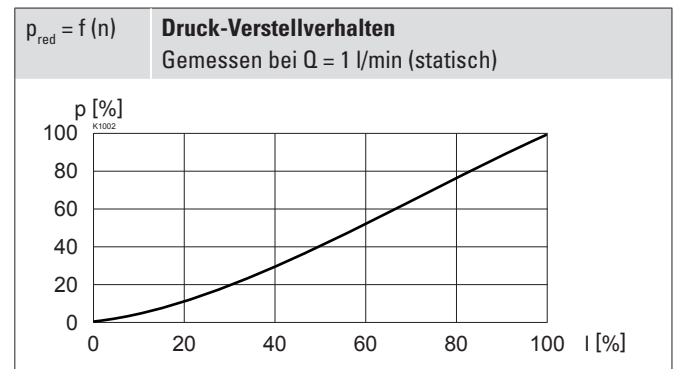
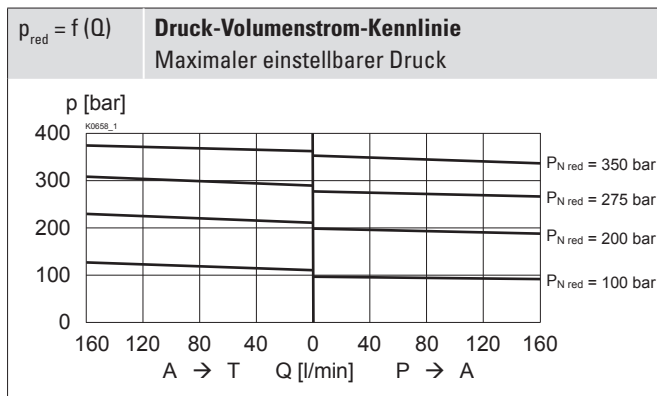
LEISTUNGSKENNGRÖSSEN AUSFÜHRUNG L15 / L17 (GEMESSEN BEI 50°C)

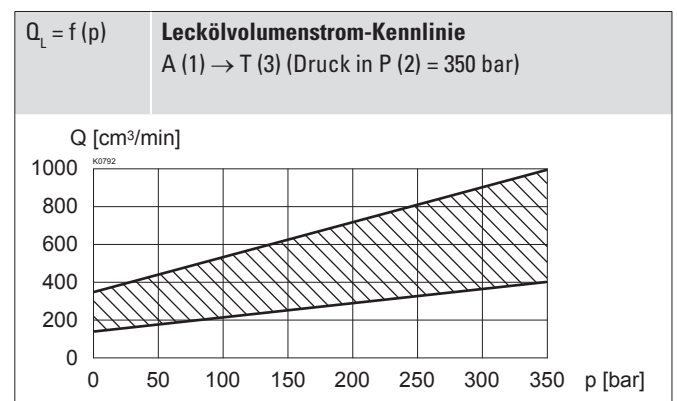
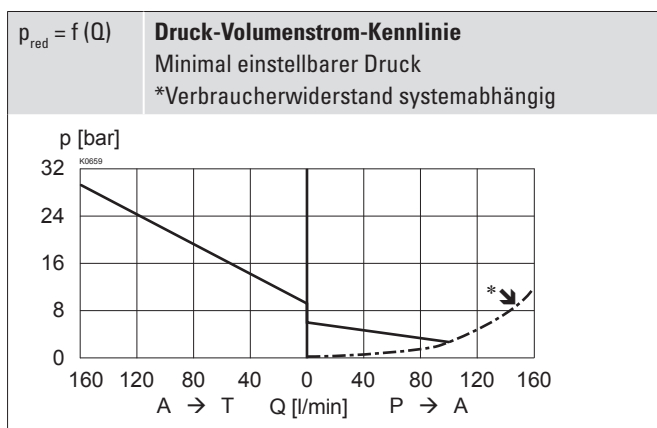
 Ölviskosität $\nu = 30 \text{ mm}^2/\text{s}$

LEISTUNGSKENNGRÖSSEN

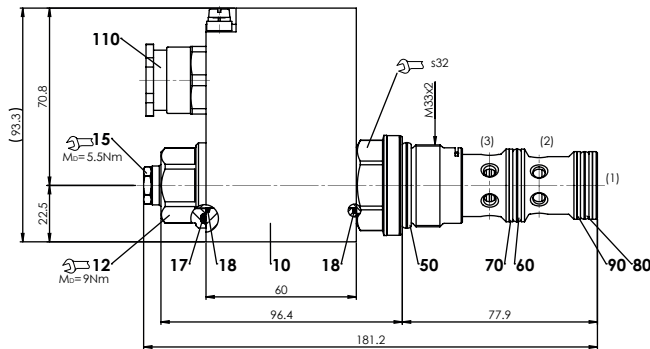
 Ölviskosität $\nu = 30 \text{ mm}^2/\text{s}$

ABMESSUNGEN



HYDRAULISCHER ANSCHLUSS

Senkungszeichnung nach ISO 7789-33-04-0-98

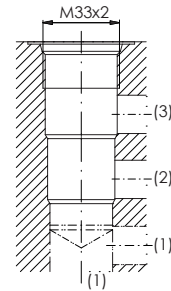

Hinweis! Detaillierte Senkungszeichnung und Senkungswerkzeug siehe Datenblatt 2.13-1040



ERSATZTEILLISTE

Position	Artikel	Bezeichnung
10	263.6...	Magnetspule MK.45 / 18 x 60-...
12	154.2603	Griffmutter Ex M18 x 1,5 x 18
15	253.8000	Handnotbetätigung HB4,5
17	160.2251	O-Ring ID 25,07 x 2,62 (NBR)
18	160.2170	O-Ring ID 17,17 x 1,78 (NBR)
50	160.2298	O-Ring ID 29,82 x 2,62 (NBR)
	160.6296	O-Ring ID 29,82 x 2,62 (FMK)
60	160.2235	O-Ring ID 23,47 x 2,62 (NBR)
	160.6235	O-Ring ID 23,47 x 2,62 (FKM)
70	049.3297	Stützring rd 24,5 x 29 x 1,4
80	160.2219	O-Ring ID 21,89 x 2,62 (NBR)
	160.6216	O-Ring ID 21,89 x 2,62 (FKM)
90	049.3277	Stützring rd 22,5 x 27 x 1,4
110	111.1080	Kabelverschraubung M20 x 1,5

ZUBEHÖR

Proportional-Verstärker	Register 1.13
Gewindeanschlusskörper	Datenblatt 2.9-210
Technische Erläuterungen	Datenblatt 1.0-100
Filterierung	Datenblatt 1.0-50

HANDNOTBETÄTIGUNG

Standardmässig HB4,5

DICHTWERKSTOFFE

Standardmässig NBR oder FKM (Viton), Auswahl in Typenschlüssel

NORMEN

Patronensenkung	ISO 7789
Explosionsschutz	Richtlinie 2014 / 34 / EU (ATEX)
Druckfeste Kapselung	EN / IEC / UL 60079-1, 31
Kabeleinführung	EN 60079-0, 1, 7, 15, 31
Schutzart	EN 60 529
Reinheitsklasse	ISO 4406

MONTAGEHINWEISE

Montageart	Schraubpatrone M33 x 2
Einbaulage	Beliebig, vorzugsweise waagrecht
Anzugsdrehmoment	$M_D = 80$ Nm Schraubpatrone $M_D = 9$ Nm Griffmutter $M_D = 9,5$ Nm HB0 $M_D = 5,5$ Nm HB4,5

Achtung! Für Reihenmontage bitte Hinweise in der Betriebsanleitung beachten



OBERFLÄCHENBEHANDLUNGEN

◆ Der Patronenkörper, die Steckspule und das Ankerrohr sind Zink-Nickel beschichtet

INBETRIEBNAHME

Achtung! Die Magnetspule darf nur in Betrieb genommen werden, wenn die Anforderungen der mitgelieferten Betriebsanleitung vollumfänglich eingehalten werden. Bei Nichtbeachtung wird keine Haftung übernommen!



Wandfluh AG Postfach CH-3714 Frutigen
 Tel. +41 33 672 72 72 Fax +41 33 672 72 12 sales@wandfluh.com