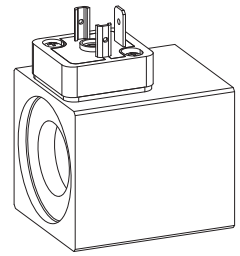

Magnetspule M.S45/23 x 50
 nach VDE 0580
 Schutzart IP65/IP67

BESCHREIBUNG

Die aufsteckbare Magnetspule M.S45/23x50 ist in verschiedenen Anschlussausführungen lieferbar. Bei den AC-Ausführungen wird die Spannung mittels Elektronik gleichgerichtet. Die lieferbaren Magnetspulen in AC-Ausführung sind der Aufstellung im Typenschlüssel zu entnehmen. Die Konstruktion entspricht der VDE-Norm 0580. Das Stahlgehäuse ist standardmässig Zink/Nickel beschichtet.

FUNKTION

Mittels Kombination eines Ankerrohrs ergibt sich die Funktion eines Schaltmagneten oder eines Proportionalmagneten.

TYPENSCHLÜSSEL

Metallgehäuse 4-kant		M		<input type="checkbox"/>	S45/23x50 -	<input type="checkbox"/>	<input type="checkbox"/>	-	<input type="checkbox"/>	#	<input type="checkbox"/>			
Anschlussausführung		Steckersockel EN175301-803/ISO4400		<input type="checkbox"/>	D	Litzen		<input type="checkbox"/>	L	(nur DC)				
Steckersockel AMP Junior-Timer		<input type="checkbox"/>		J	(nur DC)		Kabel		<input type="checkbox"/>		K			
Stecker Deutsch DT04-2P		<input type="checkbox"/>		G	(nur DC)		Bajonettstecker VG 95234		<input type="checkbox"/>		B			
							Schraubklemme		<input type="checkbox"/>		X	(nur DC)		
Spulenausführung														
Spulennenddurchmesser 23 mm														
Spulenlänge 50 mm														
Spannung		Gleichstrom		<input type="checkbox"/>		G	Wechselstrom		<input type="checkbox"/>		R			
Nennspannung		12 VDC		<input type="checkbox"/>		12	115 VAC		<input type="checkbox"/>		115			
		24 VDC		<input type="checkbox"/>		24	230 VAC		<input type="checkbox"/>		230			
Standard		<input type="checkbox"/>												
Spezielle Kabel-Ausführung		<input type="checkbox"/>										M28		
Mit Druckausgleich		<input type="checkbox"/>										M35	(nur DC)	
Spezielle Schraubklemme		<input type="checkbox"/>										M209	(nur DC)	
Schraubklemme und elektrische Beschaltung		<input type="checkbox"/>										M222	(nur DC)	
Änderungs-Index (wird vom Werk eingesetzt)														

KENNGRÖSSEN

		12 VDC	24 VDC	115 VAC	230 VAC
Isolierstoffklasse der Erregerwicklung	min. H (180 °C)				
Schutzart	je nach Steckerausführung IP65 oder IP67 nach EN 60 529 (bei fachgerechter Montage)				
Relative Einschaltdauer	100 % ED / 5 min kombiniert mit Ankerrohr und Ventil				
Umgebungstemperatur	Siehe Temperaturkurve auf Seite 4				
Nennspannungsbereich	10–250 VDC 24–250 VAC				
Korrosionsschutz	Salzsprühtest nach EN ISO 9227 > = 1000 Stunden				
Nennleistung (Schaltfunktion)	(W)	25,3	26,5	27,3	25
Grenzleistung (Proportionalfunktion)	(W)	17,7	18,5	–	–
Grenzstrom (50 °C) (Proportionalfunktion)	(A)	1,475	0,77	–	–
Nennwiderstand	(Ω)	5,75	21,6	420	1700
Anzahl Windungen	(–)	690	1313	–	–
Magnetspulengewicht	(kg)	0,49	0,49	0,49	0,49

BETRIEBSSICHERHEIT

Achtung: Wegen Überhitzungsgefahr darf die Magnetspule nur in Kombination mit einem Ankerrohr sowie mit einem Ventil in Betrieb genommen werden.



HINWEIS!

Die effektive Wärmeabgabe ist abhängig von den Einbaubedingungen (Wärme-Abstrahlfläche, Luftzirkulation etc.), diese beeinflussen den beschriebenen Einsatzbereich.

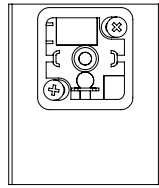
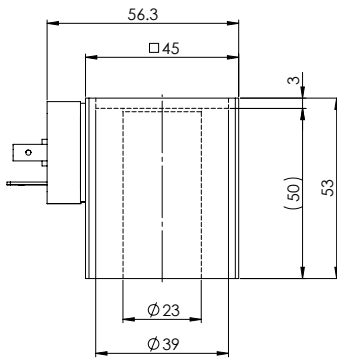
TYPENAUFSTELLUNG/ABMESSUNGEN/ALLGEMEINE KENNGRÖSSEN

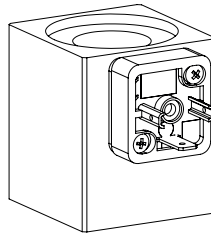

Ventilseite



Ausführung: M **D** S45/23x50-...

- 3-polig 2 P+E
 - DC- und AC-Ausführung lieferbar
 - Steckersockel Kunststoff
 - Schutzart IP65
- Mit entsprechenden Gegenstecker
(nicht im Lieferumfang enthalten)
und fachgerechter Montage

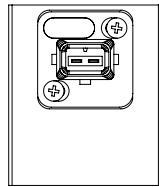
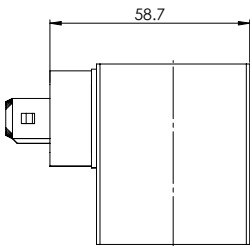

Ventilseite

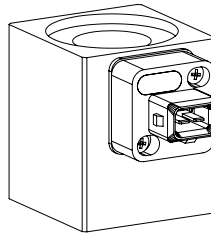

Ausführung: M **J** S45/23x50-...

- 2-polig 2P
 - DC-Ausführung lieferbar
 - nur für $U_N \leq 75$ VDC
 - Steckersockel Kunststoff
 - Schutzart IP65
- Mit entsprechenden Gegenstecker
(nicht im Lieferumfang enthalten)
und fachgerechter Montage

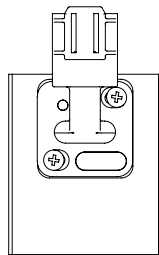
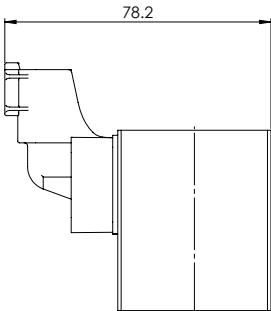

Ventilseite

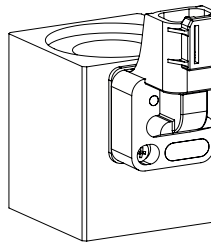

Ausführung: M **G** S45/23x50

- 2-polig 2P
 - DC-Ausführung lieferbar
 - nur für $U_N \leq 75$ VDC
 - Schutzart IP 67 und 69 K
- Mit entsprechendem Gegenstecker
(nicht im Lieferumfang enthalten)
und fachgerechter Montage

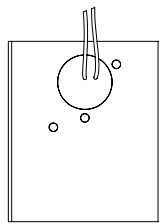
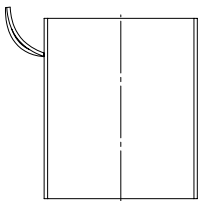

Ventilseite

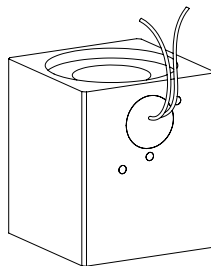

Ausführung: M **L** S45/23x50-...

- 2-polig 2P (2x 0,25 mm²) Radox 155
 - Kabellänge 500 mm
 - DC-Ausführung lieferbar
 - nur für $U_N \leq 75$ VDC
 - Schutzart IP65
- Bei fachgerechter Montage

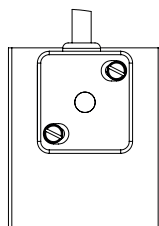
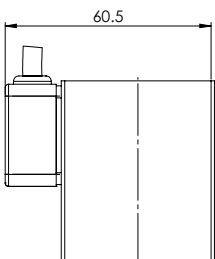

Ventilseite

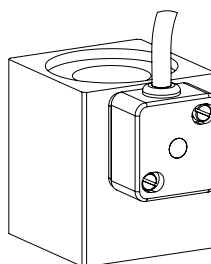

Ausführung: M **K** S45/23x50-...

- 3-polig 2P+E 3x 0,75 mm² Thermoplast
 - Kabellänge 1500 mm
 - Kabeldurchmesser 6 mm
 - DC- und AC-Ausführung lieferbar
 - Kabelgehäuse Kunststoff
 - Schutzart IP67
- Bei fachgerechter Montage

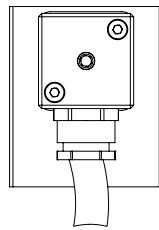
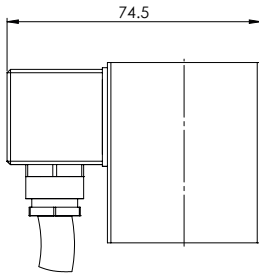

Ventilseite

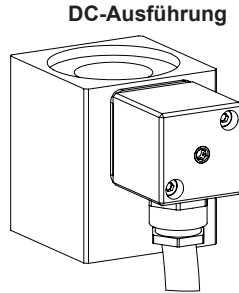

AC-Ausführung

DC-Ausführung

Ausführung: M **K** S45/23 x 50-... **M28**

- 3-polig 2P+E 2x 1 mm² [E] (nach IEC 332)
- Kabellänge 1500 mm
- DC- und AC-Ausführung lieferbar
- Kabelgehäuse Stahl
- Schutzart IP67
- Bei fachgerechter Montage

- Gleichrichtergehäuse Kunststoff, h+10,5 mm

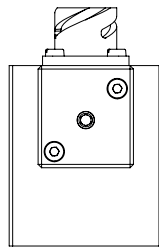
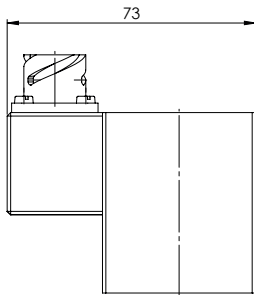

Ventilseite

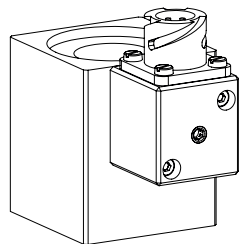

AC-Ausführung

DC-Ausführung

Ausführung: M **B** S45/23 x 50-...

- 3-polig 2P+E
- MiL VG 95234
- DC- und AC-Ausführung lieferbar
- Steckergehäuse Stahl
- Schutzart IP67
- Mit entsprechendem Gegenstecker (nicht im Lieferumfang enthalten) und fachgerechter Montage

- Gleichrichtergehäuse Kunststoff, h+10,5 mm

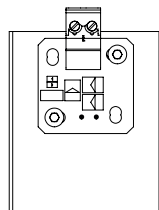
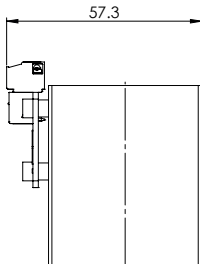
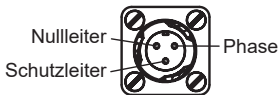

Ventilseite

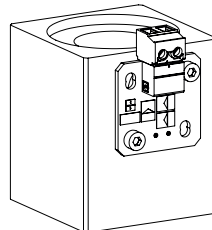

M209a

Ausführung: M **X** S45/23 x 50-... **M209**

- 2-polig
- DC-Ausführungen bis 28 VDC lieferbar
- Schraubklemme Kunststoff
- Leiterplatte mit Schutzlack behandelt

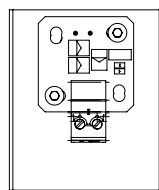
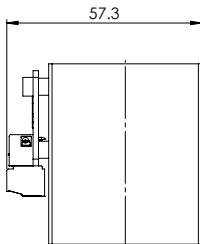

Ventilseite

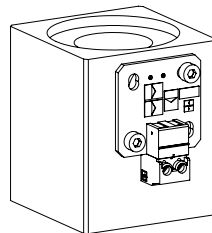

M209b

Ausführung: M . S45/23 x 50-... **M35**
M . S45/23 x 50-... **M../35**

- Mit Druckausgleichsbohrung für Unterwasser-einsatz im Ölbad
- Ölbad mit Membrane vom Wasser getrennt
- Für Anschlussausführungen «D», «L», «X»
- DC-Ausführung lieferbar

Vorsicht:
Bei der Anschlussausführung «D» dürfen nur Stecker mit Druckausgleichsbohrung «Z23» eingesetzt werden (nicht im Magnetlieferumfang enthalten)

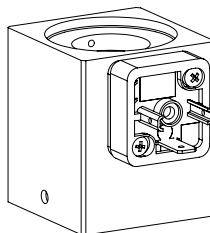
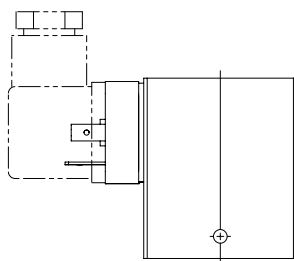

Ventilseite

Steckerausrichtung		El. Beschaltung
M222a	M222b	
M222c	M222d	
M222e	M222f	

Ausführung: M S45/23 x 50-... **M222**

- 2-polig
- DC-Ausführungen bis 28 VDC lieferbar
- Schraubklemme Kunststoff
- Steckergehäuse Kunststoff transparent, abnehmbar
- Leiterplatte mit Schutzlack behandelt
- Schutzart IP40 bei aufgesteckter Kunststoffhaube

$I_{max} = 1,0 \text{ A bei } 130 \text{ }^\circ\text{C}$
 $I_{max} = 1,5 \text{ A bei } 120 \text{ }^\circ\text{C}$
 $I_{max} = 2,0 \text{ A bei } 110 \text{ }^\circ\text{C}$

ERSATZTEILLISTE

Position	Artikel	Beschreibung
10	219.2802	Gegenstecker (M209 und M222)
20	088.1116	Kunststoffhaube (nur M222)

M222b/d/f

M222a/c/e

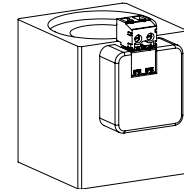
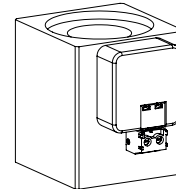

Ventilseite



HINWEIS!

Technische Erläuterungen siehe Datenblatt 1.1-400/410/430

EINSCHALTDAUER / TEMPERATUR

TEMPERATUR / SPANNUNG

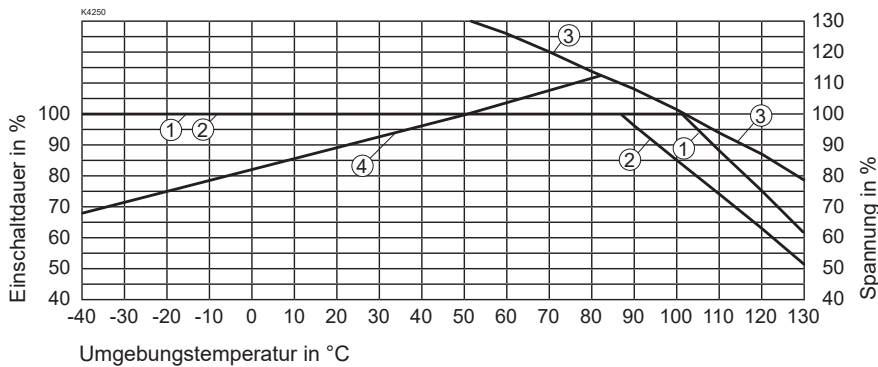

- ① Einschaltdauer bei Nennspannung
- ② Einschaltdauer bei 110 % Nennspannung
- ③ Max. Spannung in % für Einschaltdauer 100 %
- ④ Min. Spannung in % für prop. Grenzstrom bei Einschaltdauer 100 %